

НАУЧИМ ИЗОБРЕТАТЬ
БУДУЩЕЕ

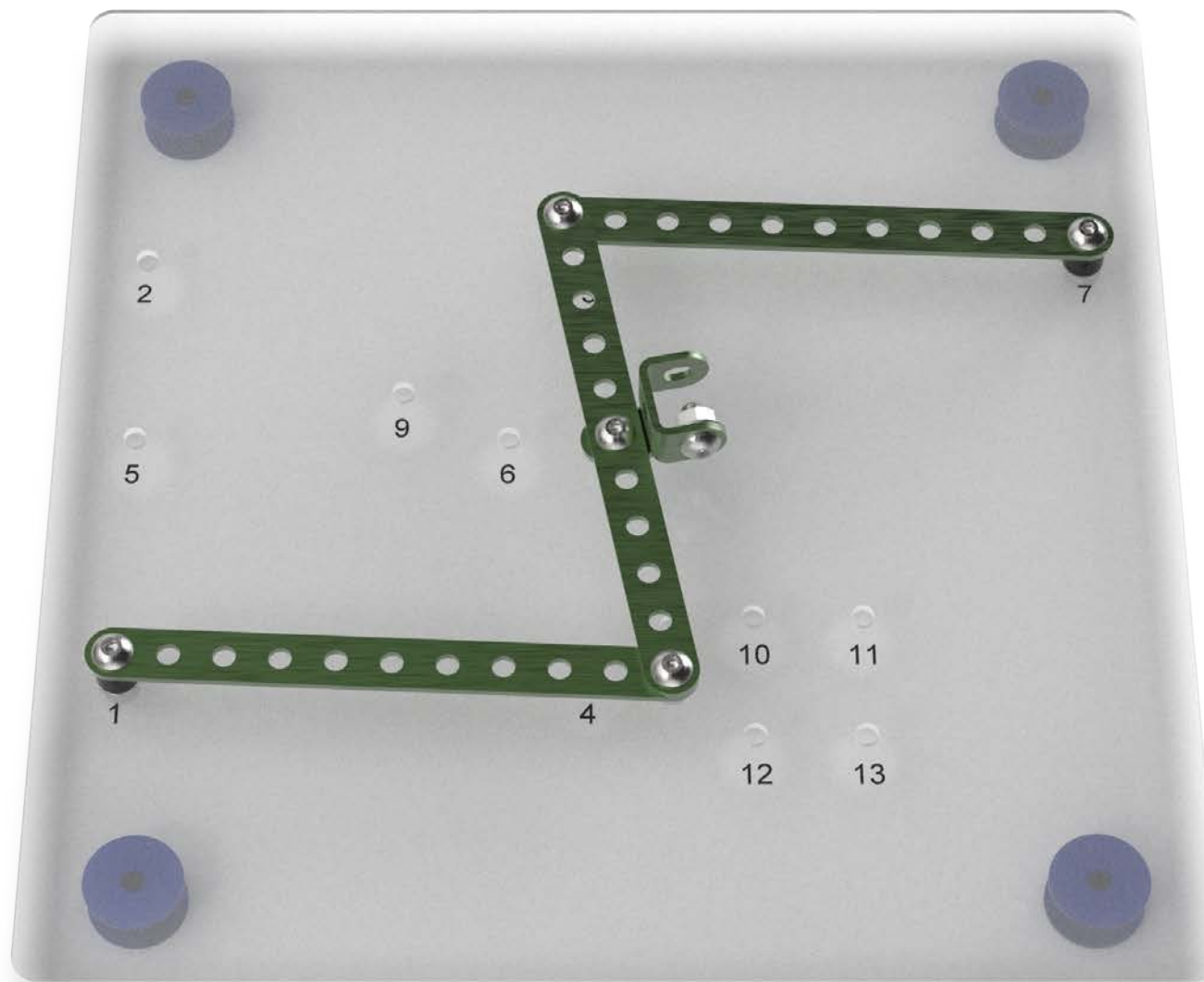





TRIK

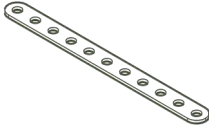
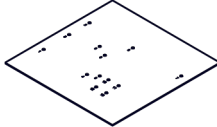
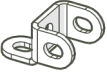

Механизм Уатта

Инструкция по сборке

Перечень деталей

Название детали	Изображение	Количество (шт.)	Название детали	Изображение	Количество (шт.)
Пластина 1x11		3	Основание №1 210x210 мм		1
Угол (1_1_1)x1		1			
Винт М4х8	 M4x8	4			
Винт М4х16	 M4x16	2			
Гайка М4 фланцевая		2			
Гайка М4 стопорная		4			
Кольцо 3.4 мм		4			
Шкив		4			

1

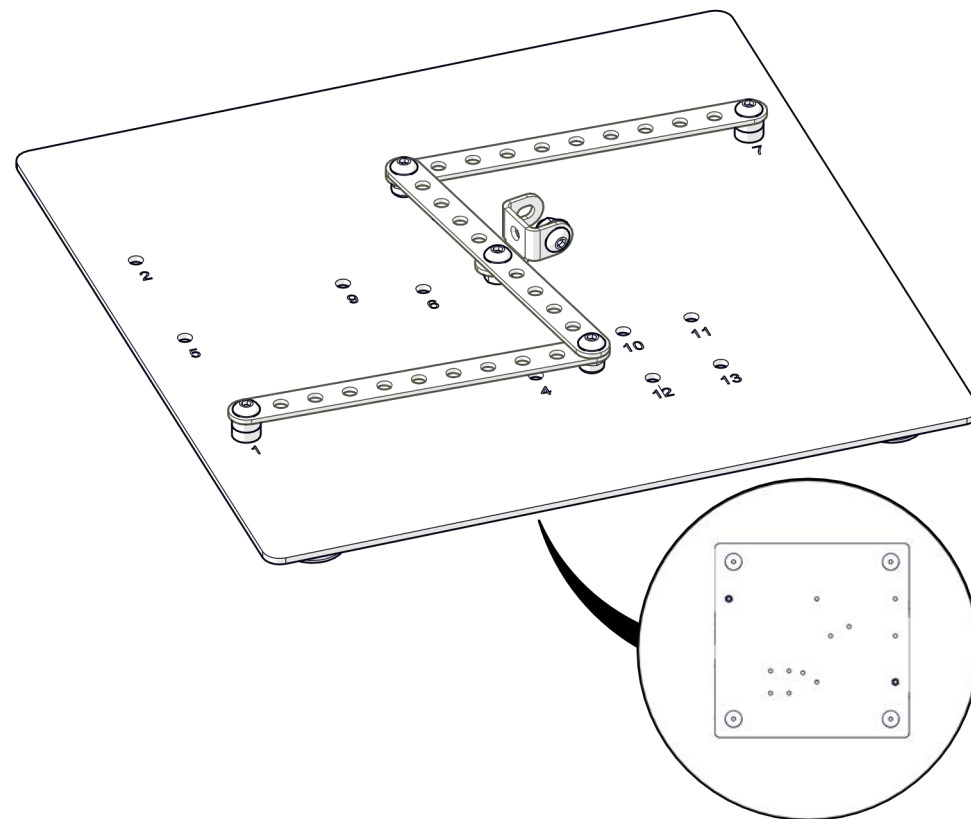
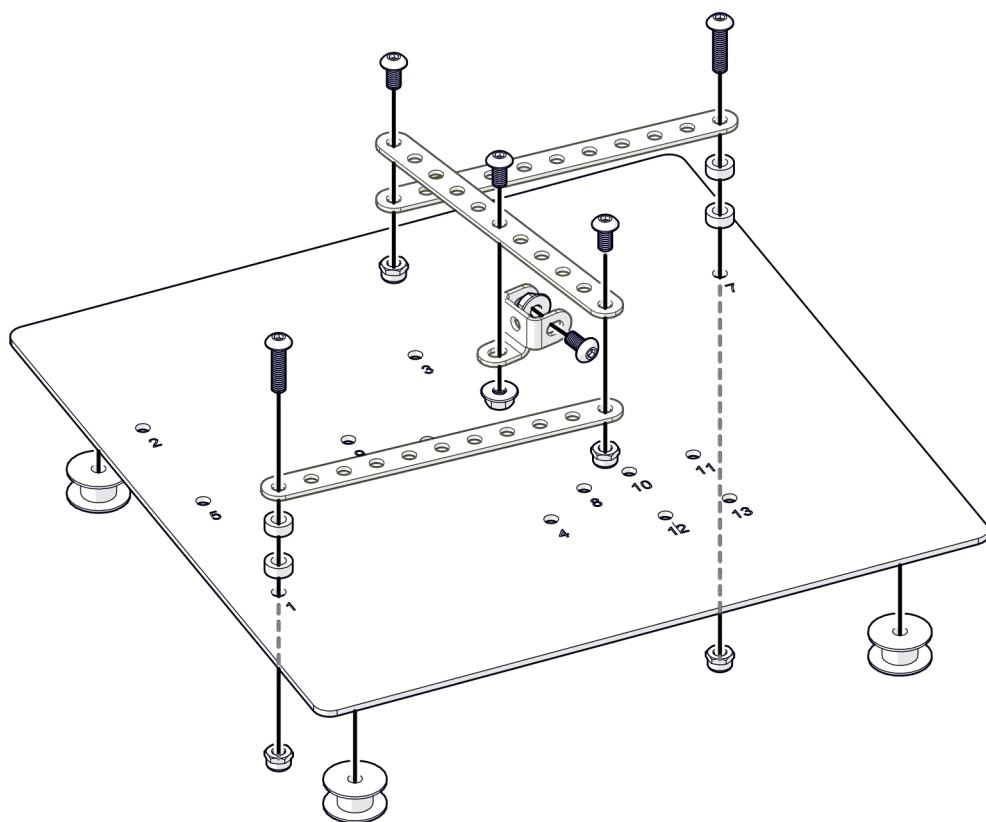
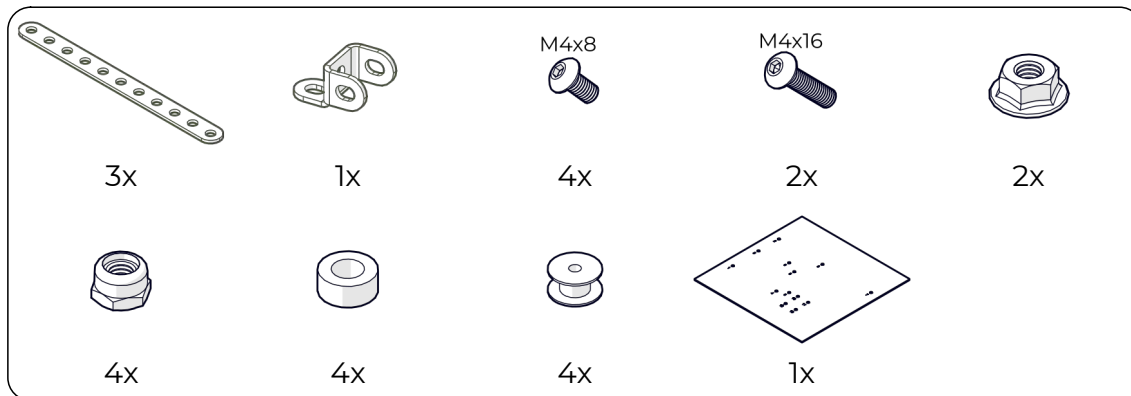

НАУЧИМ ИЗОБРЕТАТЬ
БУДУЩЕЕ

TRIK

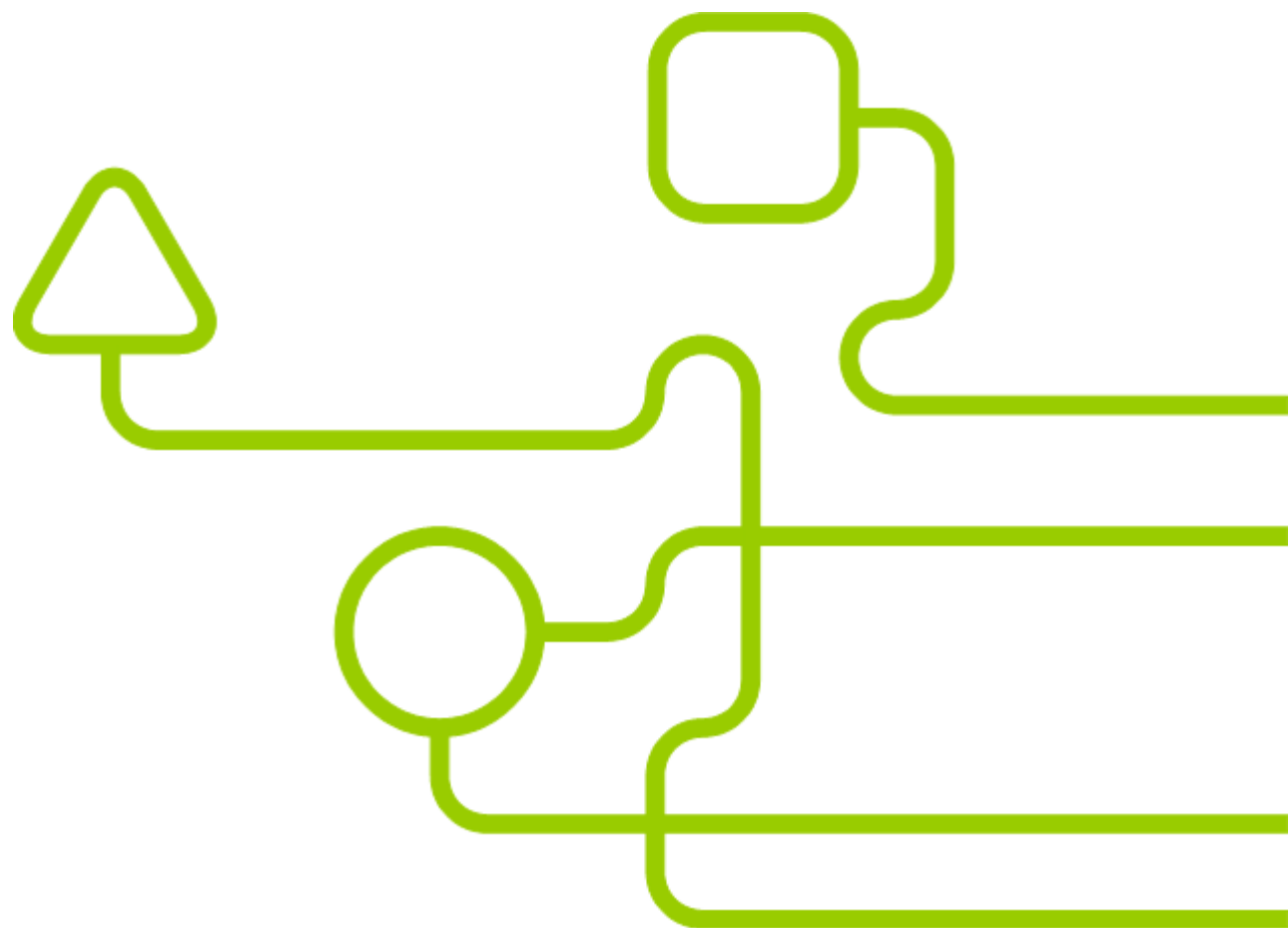

[trikset](#)

[trikset.com](#)

support@trikset.com

