

НАУЧИМ ИЗОБРЕТАТЬ  
БУДУЩЕЕ

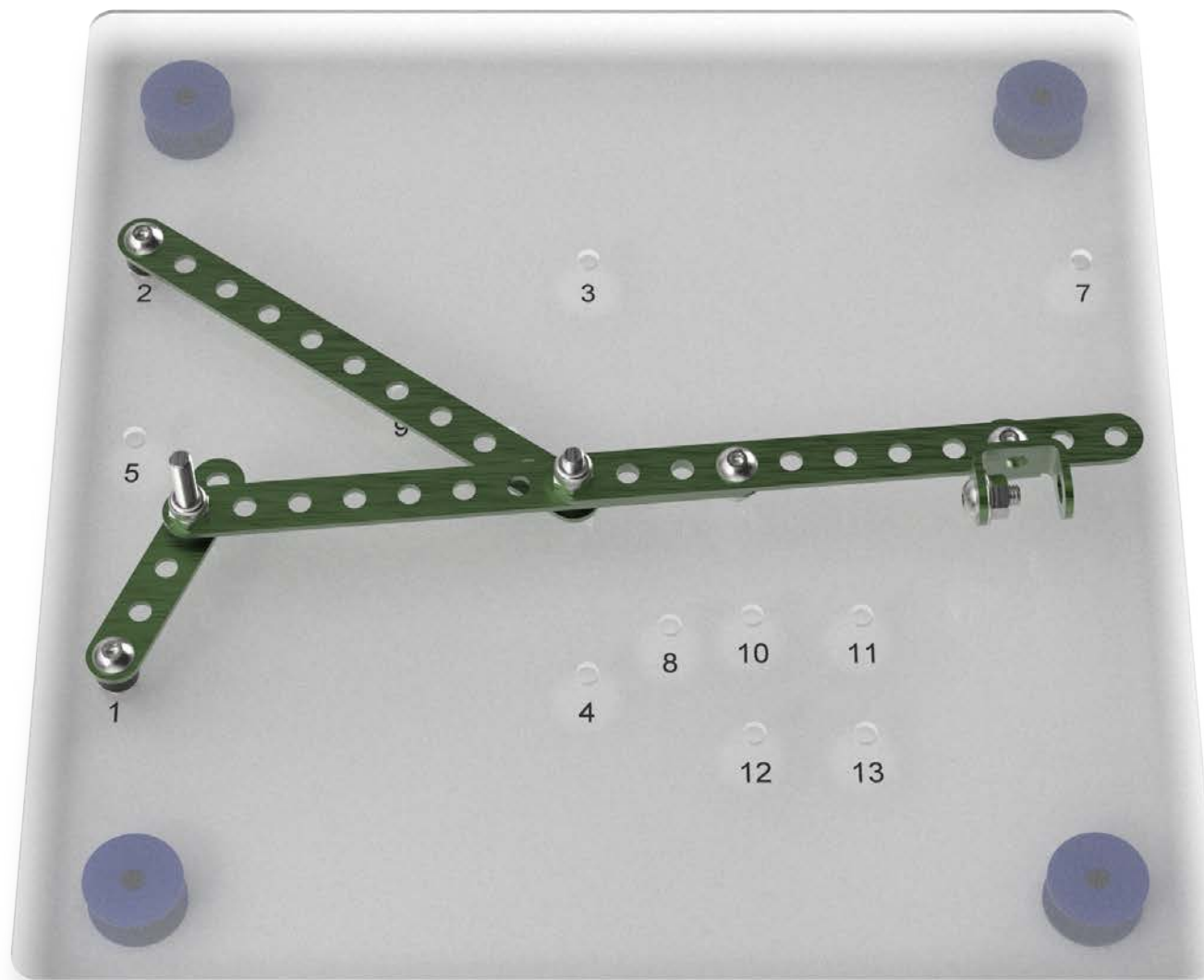







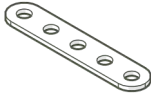

TRIK

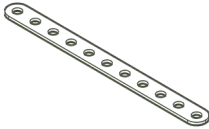

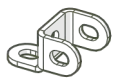
## Шагающий механизм Чебышева

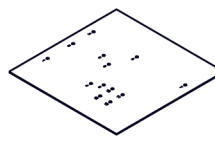
Инструкция по сборке

## Перечень деталей

Название детали	Изображение	Количество (шт.)	Название детали	Изображение	Количество (шт.)
Пластина 1x5		1	Кольцо 3.4 мм		2
Пластина 1x11		3	Кольцо 5 мм		2
Угол (1_1_1)x1		1	Шкив		4
Винт М4x8		3	Основание №1 210x210 мм		1
Винт М4x16		3			
Винт М4x25		1			
Гайка М4 фланцевая		3			
Гайка М4 стопорная		4			

1

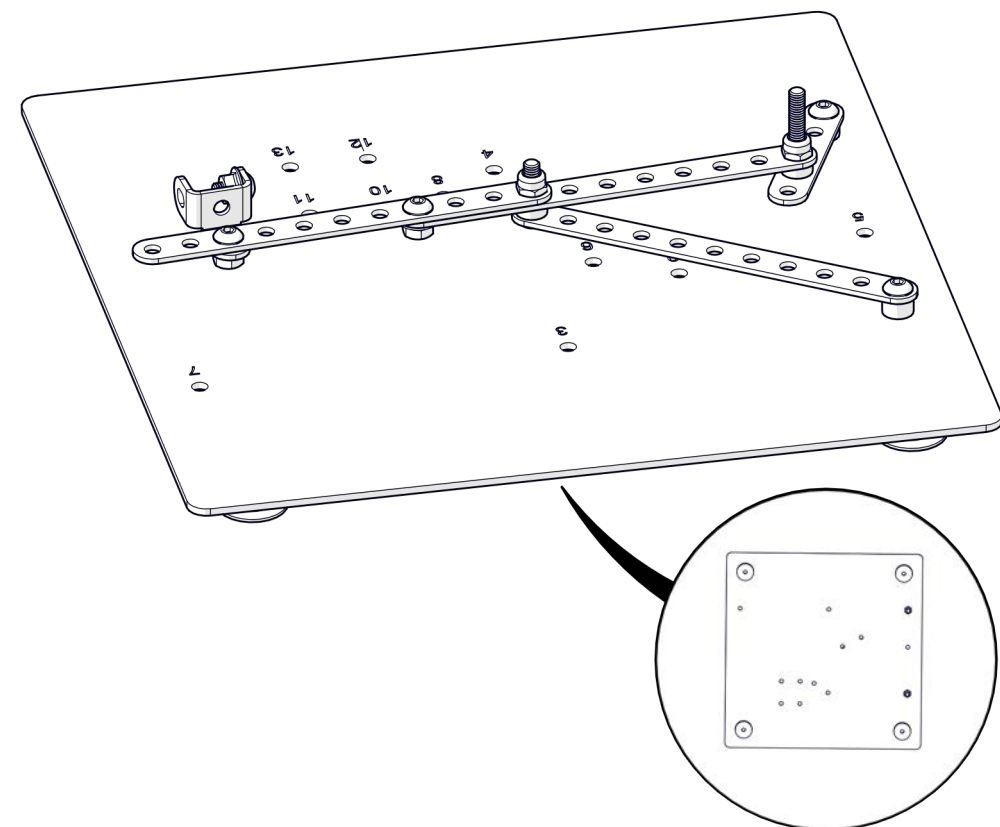
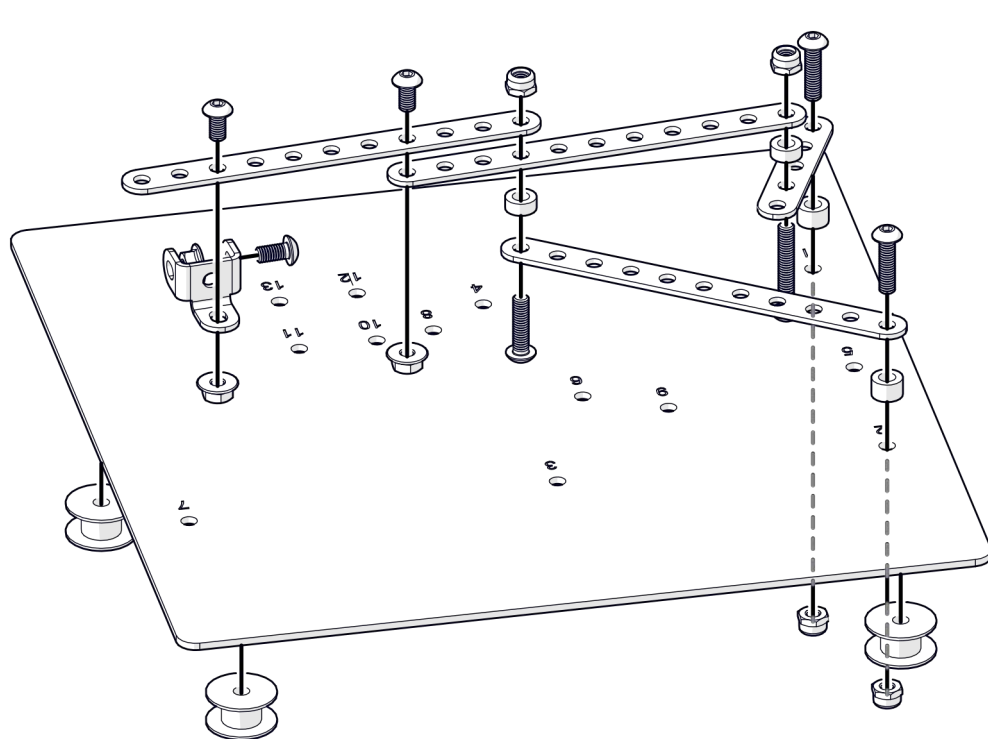
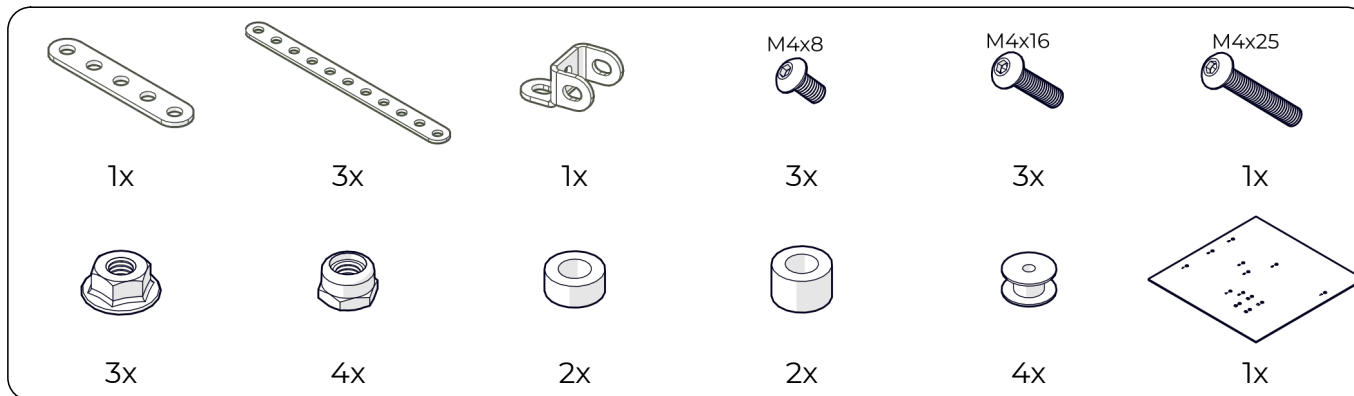

НАУЧИМ ИЗОБРЕТАТЬ  
БУДУЩЕЕ

TRIK

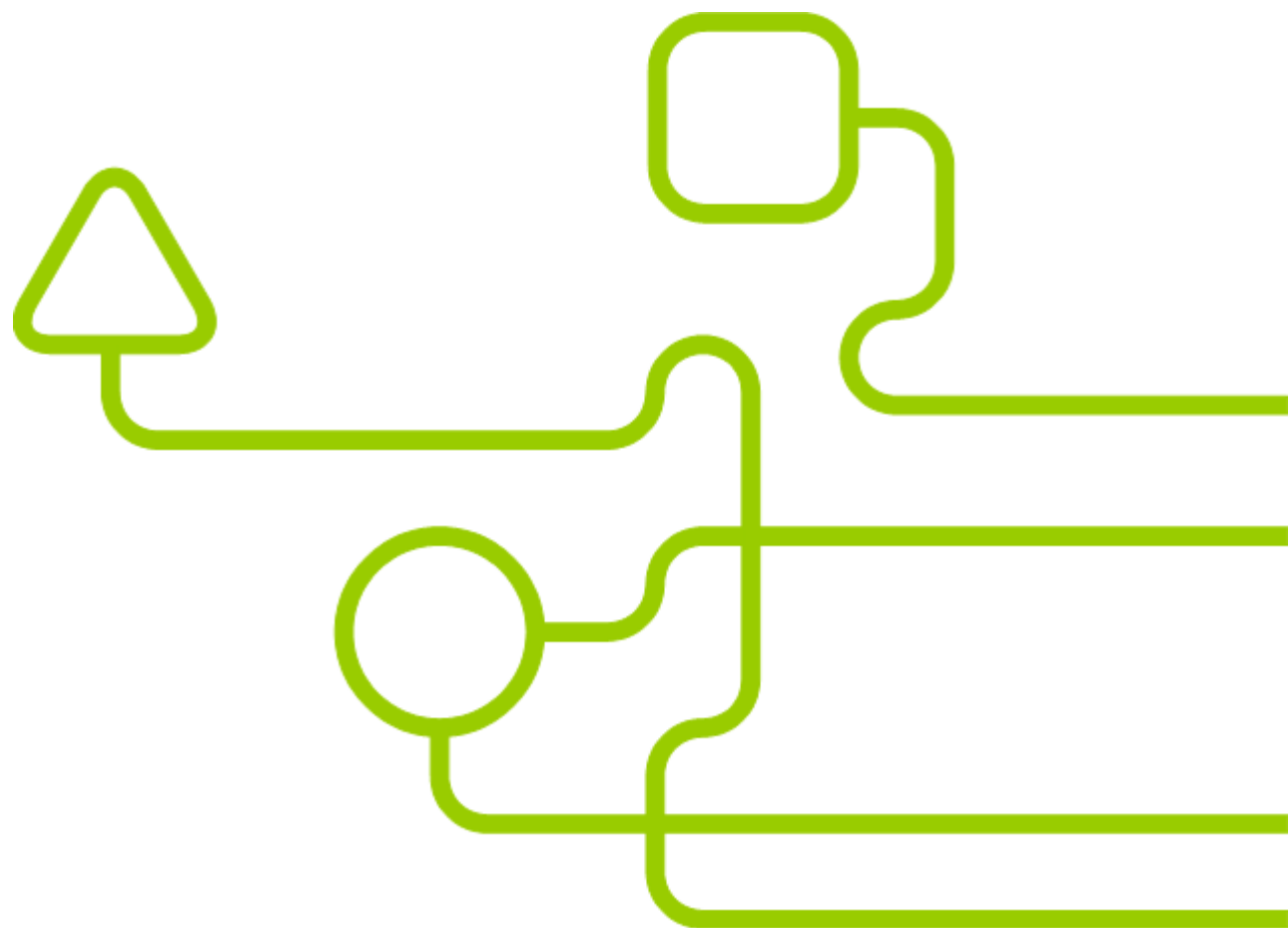

[trikset](#)

[trikset.com](#)

[support@trikset.com](mailto:support@trikset.com)

